

Pompe à chaleur Air / Eau
Daikin Altherma 3 H
Moyenne Température 60°C
11-14 -16 kW



Confort › Économies › Connectivité



Étiquette 09/2019 - Modèle 14/16 kW



HP Keymark



Modèle intégré



Modèle mural



Groupe extérieur

Pompe à chaleur Air / Eau 3^e génération

Bénéficiez des dernières évolutions technologiques pour votre confort en chauffage et en eau chaude sanitaire

La pompe à chaleur utilise une énergie renouvelable, l'air, qui engendre d'importantes économies d'énergie avec peu d'émissions de CO₂. Elle est une excellente réponse à la loi de transition énergétique pour la croissance verte et à la stratégie gouvernementale bas carbone.



reddot award 2018
winner



DESIGN
AWARD
2018



Projets de rénovation chauffage et constructions neuves (RT2012)

La pompe à chaleur Daikin Altherma 3^e génération est la première pompe à chaleur Air/ Eau au R-32, conçue et fabriquée en Europe pour répondre aux besoins des utilisateurs européens. La technologie Bluevolution est le résultat de la conception par Daikin d'un nouveau compresseur à injection de gaz chaud haute performance développé pour le réfrigérant R-32.

Ce nouveau produit convient aux projets de rénovation chauffage et aux constructions neuves (RT2012). Par exemple en relève ou en substitution de chaudière et production d'eau chaude sanitaire.

Fonctionnement de la pompe à chaleur

La pompe à chaleur (PAC) récupère les calories contenues dans l'air extérieur, même quand il fait froid. Par un système de compression, elle peut chauffer très efficacement l'intérieur d'un appartement ou d'une maison. La PAC a uniquement recours à l'électricité pour le fonctionnement du système : la chaleur qu'elle restitue est entièrement captée dans l'air extérieur.

La consommation est donc minime et bien inférieure à celle d'un convecteur électrique, par exemple.

Jusqu'à 70% de la chaleur produite par une pompe à chaleur est gratuite car elle provient de l'air extérieur, une ressource libre et infinie !

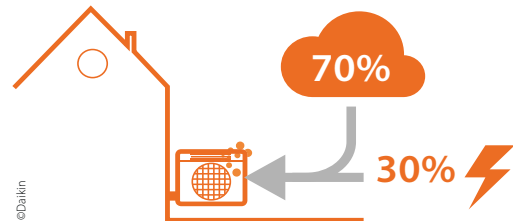

Performances de la pompe à chaleur : quelles sont les valeurs à prendre en considération ?

COP : le Coefficient de Performance d'une solution de chauffage désigne le rapport entre la chaleur produite et l'énergie consommée. Selon les installations, le COP des pompes à chaleur Daikin est compris entre 3 et 5, ce qui signifie qu'elles restituent 3 à 5 fois plus d'énergie qu'elles n'en consomment.

Efficacité saisonnière (rendement) : cette méthode mesure les performances calorifiques sur toute une plage de températures extérieures et dans différentes conditions de charge sur toute une saison de chauffage. Les modes auxiliaires tels que le mode veille, sont également pris en compte dans les nouvelles valeurs d'efficacité saisonnière. L'efficacité saisonnière permet ainsi de disposer d'une meilleure expression des performances réelles du système installé.



Daikin Altherma 3^e génération Hydrosplit⁽¹⁾ Moyenne Température 60°C 11 - 14 - 16 kW

Confort

- › Plusieurs modèles sont disponibles pour répondre à tous les besoins : **chaud seul** ou **réversible** (rafraîchissement en option), **chauffage + eau chaude sanitaire** pour 1 ou 2 zones de température
- › Une gamme de **ballons de 180 ou 230 L** est proposée pour les besoins en **eau chaude sanitaire**
- › **Unité extérieure silencieuse** : 42 dB(A)⁽²⁾
- › La pompe à chaleur Daikin Altherma vous garantit un chauffage optimum grâce à sa température de **sortie d'eau de chauffage de 60°C par -10°C extérieur**
- › Fonctionne jusqu'à -28°C de température extérieure.

Économies

- › **Label A+++** (étiquette 09/2019) : EtaS Chauffage 179% (taille 16) et Etawh ECS 111%⁽³⁾
- › **Technologie Inverter** : adaptation du fonctionnement de la pompe à chaleur aux besoins réels pour maximiser les économies d'énergie
- › **Éligible à la prime Coup de Pouce Rénovation Énergétique et au CITE (crédit d'impôt de 30 %)**
- › Produit certifié **HP Keymark**.

Environnement

- › Nouvelle technologie utilisant le **réfrigérant R-32** : réduction de l'empreinte carbone par 2,5⁽⁴⁾ grâce à un faible PRP (Potentiel de Réchauffement Planétaire).

(1) Liaison hydraulique.
 (2) Niveau de pression sonore à 5 m de l'appareil, 1,5 m du sol, champ libre directivité 2.
 (3) Rendement saisonnier en cycle XL modèle 230 L suivant EN 16147.
 (4) À charge équivalente.



Modèle intégré Chauffage + Eau Chaude Sanitaire

Modèle mural Chauffage seul

R-32



Étiquette 09/2019 - Modèle 14/16 kW



Thermostat Madoka chauffage BRC1HHDW/S/K

Une gamme complète

Des pompes à chaleur idéales pour la production d'eau chaude sanitaire, de chauffage et de rafraîchissement.



Plusieurs configurations possibles selon vos besoins

Modèle mural

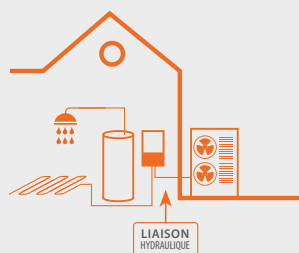

Groupe extérieur R-32



Unité intérieure murale

Le +
Possibilité
de rajouter
un ballon ECS
déporté

Modèle intégré - Chauffage et Eau Chaude Sanitaire



Groupe extérieur R-32



Unité intérieure au sol

Ballon
180 L ou
230 L

La gamme répond à toutes les configurations de maison

- › **Unité configurée pour installation monozone** : radiateur ou plancher chauffant
- › **Unité configurée pour installation deux zones** : radiateur + plancher chauffant ou plancher chauffant + console chauffage
- › **Appoint électrique étagé** monophasé de 2, 4 ou 6 kW.

Intégration parfaite dans l'habitat

- › **Connexion regroupée par fonction** : chauffage, ECS et raccordement hydraulique avec l'extérieur
- › Réduction du temps de pose
- › **Encombrement réduit : 595 x 600 mm*** pour l'empreinte au sol
- › **Connexion par le haut** : installation dans des espaces réduits (placard).

*modèle intégré.

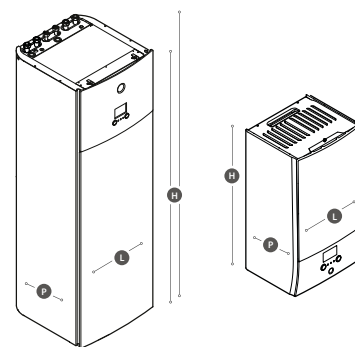

Modèles	H Hauteur	L Largeur	P Profondeur
Intégré 180 Litres	1 650 mm	595 mm	600 mm
Intégré 230 Litres	1 850 mm	595 mm	600 mm
Mural	840 mm	440 mm	390 mm



Une pompe à chaleur qui vous obéit au doigt et à l'œil

Cette nouvelle génération de pompe à chaleur est dotée des dernières technologies en matière de contrôle. Elle est compatible avec les systèmes domotiques et tous les thermostats connectés du marché (de type Netatmo®, Nest®, etc.).

Contrôle et connectivité

Grâce au témoin lumineux, vous gardez un œil sur le fonctionnement de votre machine

Exemple : lorsque le témoin est bleu, la pompe à chaleur est en fonctionnement : production de chauffage ou d'eau chaude sanitaire.



Interface intuitive

- › Système de questions/réponses permettant de guider l'installateur lors de la mise en service : toutes les étapes sont ainsi validées rapidement.

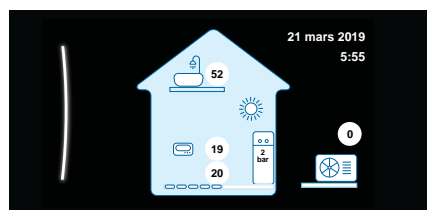

Interface intuitive et dynamique

Elle permet de visualiser l'ensemble des paramètres de la maison

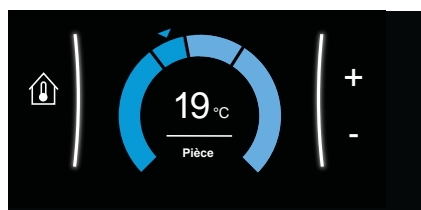

Visualisation facilitée

Exemple : température de consigne en chauffage



Assistant de configuration

Pour un paramétrage en toute simplicité de la pompe à chaleur

Thermostat modulant Madoka Chauffage pour un accès plus rapide aux fonctions principales

- › Existe en 3 couleurs afin de s'intégrer parfaitement à vos intérieurs
- › Pilotage complet des modes de chauffage et de production de l'ECS
- › Mise à jour simplifiée par Bluetooth (les mises à jour doivent être faites régulièrement).



Produit pilotable à distance avec votre smartphone/tablette grâce à l'accessoire LAN

- Après avoir téléchargé l'application Daikin Online Controller Chauffage
- › Vous activez le Marche/Arrêt et le mode Vacances d'un simple balayage
 - › Vous contrôlez votre consigne en chauffage et ECS
 - › Vous programmez votre pompe à chaleur pour chauffer uniquement lorsque vous en avez besoin
 - › Vous suivez l'estimation de votre consommation énergétique.



Produisez votre eau chaude sanitaire grâce à l'énergie solaire (panneaux solaires thermiques ou hybrides*)

Ballons solaires et module de régulation

- › Label énergétique **B**
- › Associés aux panneaux solaires, **2 modèles de 500 litres sont disponibles**. Performants et efficaces, ces ballons sont constitués d'une double paroi entièrement synthétique. L'espace entre la paroi interne et externe est injecté de mousse de polyuréthane ultra-isolante. Ce modèle permet également le réchauffage de votre circuit de chauffage, afin d'optimiser encore votre installation et réaliser des économies d'énergie supplémentaires !



Ballon de production d'eau chaude sanitaire

Accumulateur solaire Daikin HybridCube		EKHWP500PB	EKHWP500B
Label énergétique		B	B
Système solaire	Auto-vidangeable	✓	✓
	Sous pression	✓	✗
Contenance totale	litres	500	500
Poids à vide	kg	98	93
Poids total rempli	kg	598	593
Dimensions (L x l x H)		790 x 790 x 1 658	790 x 790 x 1 658
Production d'eau chaude sanitaire			
Contenance eau potable	litres	29	29

- › **La régulation solaire** entièrement automatique commande en permanence le système, de sorte que l'énergie solaire soit utilisée de façon optimale.

Références			EKSRP54A
Position			Sur le coté de l'accumulateur
Dimensions	L x P x H	mm	230 x 142 x 815
Tension de service			230 V / 50 Hz



Les panneaux solaires thermiques

Une production d'eau chaude sanitaire gratuite grâce à l'énergie solaire

Les panneaux solaires ont la particularité d'être auto-vidangeables : les capteurs solaires ne se remplissent que lorsque l'ensoleillement est suffisant, permettant alors au ballon de stocker la chaleur. Dans le cas contraire, l'eau contenue dans les panneaux se vide dans le ballon. Cette technologie permet de ne pas utiliser d'antigel et donc de préserver l'environnement.

Cette option permet de générer d'avantage d'énergie.

30 à 70% de l'énergie nécessaire à la production de l'eau chaude sanitaire annuelle proviendra des panneaux.

Une solution qui génère une réduction significative des émissions de CO₂ par rapport à un système de chauffage traditionnel.



Daikin ECH₂O SUN



Une solution innovante de production d'énergie thermique

Daikin et DualSun se sont associés pour vous proposer l'offre Daikin ECH₂O Sun, une solution dont le principal avantage est l'autonomie énergétique pour la production d'électricité, de chauffage et d'eau chaude sanitaire. Cette solution répond à l'ensemble des besoins de l'habitat.

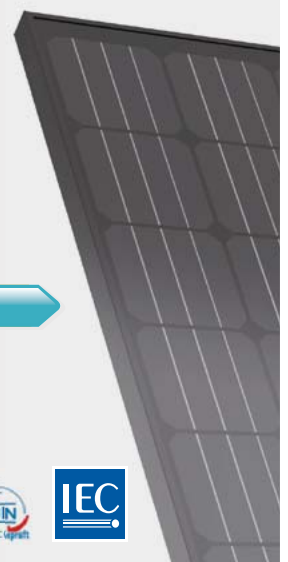
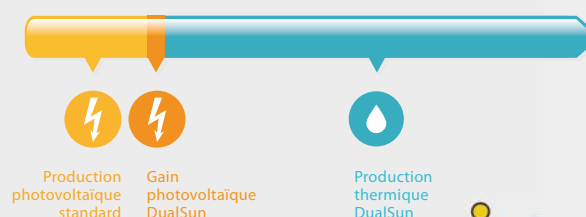

Le panneau DualSun, un concentré d'innovations

Les panneaux DualSun fournissent à la fois de l'électricité (photovoltaïque) et de l'eau chaude sanitaire, avec un rendement jusqu'à 3 fois plus important que celui de panneaux photovoltaïques standards.



*Thermiques et photovoltaïques

Daikin Altherma 3 H - Bi-Bloc Moyenne Température 60°C - Liaison Hydraulique Modèle mural (W) et Modèle au sol (F) avec Ballon ECS intégré

Performances chauffage des modèles au sol et des modèles muraux											
Combinaison unité extérieure EPGA + unité intérieure : - Mural EABH*D6V - Au sol EAV(H-Z)*D6V			Modèle Taille 11		Modèle Taille 14		Modèle Taille 16				
			EPGA11DV + EABH16D6V EPGA11DV + EAV(H-Z)16S(18-23)D6V		EPGA14DV + EABH16D6V EPGA14DV + EAV(H-Z)16S(18-23)D6V		EPGA16DV + EABH16D6V EPGA16DV + EAV(H-Z)16S(18-23)D6V				
Performances saisonnières											
 Chauffage Climat moyen	35°C	SCOP*		4,38	4,45	4,56					
		Rendement saisonnier*		172 %	175 %	179 %					
	55°C	Label (1)		A++	A+++	A+++					
		SCOP*		3,29	3,34	3,41					
	Puissance acoustique (extérieur / intérieur)*		dB(A)		64 / 44	64 / 44	66 / 44				
Performances calorifiques maximales (dégivrage inclus)											
Chauffage Plancher chauffant Départ d'eau 35°C	P Calorifique Nom. à 7°C ext.		kW	14,57	16,39	18,21					
	COP 7/35°C			4,73	4,62	4,54					
Chauffage Radiateur BT Départ d'eau 45°C	P Calorifique Nom. à -7°C ext		kW	11,06	12,44	13,83					
	COP -7/35°C			2,72	2,72	2,72					
Chauffage Radiateur MT Départ d'eau 55°C	P Calorifique Nom. à 7°C ext.		kW	14,71	16,54	18,38					
	COP 7/45°C			3,50	3,55	3,57					
Chauffage Radiateur HT Départ d'eau 60°C	P Calorifique Nom. à -7°C ext		kW	10,66	11,99	13,32					
	COP -7/45°C			2,43	2,44	2,44					
Chauffage Radiateur HT Départ d'eau 60°C	P Calorifique Nom. à 7°C ext.		kW	15,19	17,09	18,99					
	COP 7/55°C			2,89	3,00	2,99					
Chauffage Radiateur HT Départ d'eau 60°C	P Calorifique Nom. à -7°C ext		kW	10,12	11,38	12,65					
	COP -7/55°C			2,28	2,31	2,09					
Chauffage Radiateur HT Départ d'eau 60°C	P Calorifique Nom. à 7°C ext.		kW	12,42	13,98	15,53					
	COP 7/60°C			2,67	2,67	2,68					
Chauffage Radiateur HT Départ d'eau 60°C	P Calorifique Nom. à -7°C ext		kW	8,75	9,84	10,94					
	COP -7/60°C			2,11	2,10	1,90					
Performances en Eau Chaude Sanitaire (ECS) des modèles au sol											
Combinaison unité extérieure EPGA + unité intérieure : - Au sol EAV(H-Z)*D6V			Modèle Taille 11		Modèle Taille 14		Modèle Taille 16				
			EPGA11DV + EAV(H-Z)16S18D6V		EPGA11DV + EAV(H-Z)16S23D6V		EPGA14DV + EAV(H-Z)16S18D6V		EPGA14DV + EAV(H-Z)16S18D6V		EPGA16DV + EAV(H-Z)16S18D6V
Performances saisonnières											
 Eau Chaude Sanitaire Climat moyen	Climat moyen	Volume nominal de stockage	L	180	230	180	230	180	230		
		Profil de puisage déclaré*		L	XL	L	XL	L	XL		
		Rendement saisonnier*	%	104 %	111 %	104 %	111 %	104 %	111 %		
		Label		A		A		A			
Principales caractéristiques											
Unité intérieure			EABH16D6V ou EAVH16S(18-23)D6V ou EAVZ16S(18-23)D6V								
Informations générales	Appoint électrique 6 kW étagé de série		kW	2 kW, 2-4 kW ou 2-6 kW							
	Niveaux de pression sonore (2)		Chauffage	dB(A)	36						
	Plage de fonctionnement Côté Eau		Chauffage	°C	25°C ~60°C (3)						
			ECS	°C	25°C ~60°C (4)						
	Volume du vase d'expansion chauffage		L	10							
Unité murale (EABH-D6V)	Raccordement électrique		Alimentation	V/Ph/Hz 230/V3/1~/50							
	Dimensions de l'unité		H x L x P	mm 840 x 440 x 390							
Unité au sol 1 zone (EAVH-D6V) 180L / 230L	Poids de l'unité		kg	38							
	Caractéristiques ECS		Matériau du ballon d'ECS	Inox							
Unité au sol 2 zones (EAVZ-D6V) 180L / 230L	Dimensions de l'unité au sol		H x L x P	mm 1 650 x 595 x 600 / 1 850 x 595 x 600							
	Poids de l'unité		kg	109 / 118							
Unité au sol 2 zones (EAVZ-D6V) 180L / 230L	Caractéristiques ECS		Matériau du ballon d'ECS	Inox							
	Dimensions de l'unité au sol		H x L x P	mm 1 650 x 595 x 600 / 1 850 x 595 x 600							
Poids de l'unité		kg	120 / 128								
Unité extérieure			EPGA11DV		EPGA14DV		EPGA16DV				
Caractéristiques frigorifiques	Réfrigérant	Compresseur	Scroll								
		Flag F-Gas	Non hermétique								
		Fluide	R-32								
		Charge	kg	3,5		3,5		3,5			
Plage de fonctionnement	Côté Air	Teq CO ₂	2,36								
		Chauffage	°C	-28°C ~35°C		-28°C ~35°C		-28°C ~35°C			
		ECS	°C	-28°C ~35°C		-28°C ~35°C		-28°C ~35°C			
Caractéristiques générales	Niveaux de pression sonore (5)		Chauffage	dB(A)	42		44		44		
	Dimensions de l'unité		H x L x P	mm	1 440 x 1 160 x 380		1 440 x 1 160 x 380		1 440 x 1 160 x 380		
	Poids de l'unité		kg	143							
	Alimentation		V/Ph/Hz	230/V3/1~/50			230/V3/1~/50		230/V3/1~/50		
	Protection		A	32		32		32			

*Données certifiées par HP Keymark

(1) : selon EU n°811/2013 - Étiquette format 09/2019

(2) : niveau sonore à 1 m et 1,5 m du sol et pour un champ libre directivité 2

(3) : sortie d'eau à 60°C jusqu'à -10°C extérieur

(4) : production d'eau chaude sanitaire jusqu'à 60°C avec recours à l'appoint électrique

(5) : niveau sonore à 5 m / 1,5 m du sol et pour un champ libre directivité 2

Bénéficiez d'aides à la rénovation énergétique pour vos travaux

De nombreux dispositifs sont mis en place pour vous accompagner financièrement dans vos projets

 Travaux réalisés par un Professionnel certifié RGE (Reconnu Garant de l'Environnement) Le professionnel doit justifier de sa spécialité RGE.	Les aides gouvernementales					Les aides complémentaires EDF		Les aides régionales Aides de l'Anah ⁽³⁾		
	TVA	CITE ⁽¹⁾	Éco-Prêt Taux Zéro	Les Chèques Énergie	Prime Coup de Pouce ⁽²⁾	Prime "Mon chauffage durable"	Prime CEE (Quelle Énergie / Engie / EDF / Total / Leclerc...)	Habiter Mieux Sérénité ⁽⁴⁾	Habiter Mieux Agilité ⁽⁵⁾	
	Pour tous	Pour tous	Pour tous	Pour tous	Pour tous	Pour les foyers modestes	Pour tous	Pour les foyers modestes	Pour les foyers modestes et les foyers très modestes	
Pompe à chaleur Air/Eau	5,5 %	30 %	✓	✓	2 500 €	4 000 €	1 000 €	1 500 €	✓	✓
Pompe à chaleur Hybride	5,5 %	30 %	✓	✓	2 500 €	4 000 €	1 000 €	1 500 €	✓	-
Chauffe-eau Thermodynamique	5,5 %	30 %	✓	✓	-	-	-	-	✓	✗
Chauffe-eau Solaire	5,5 %	30 %	✓	✓	-	-	-	-	✓	✗
Système solaire combiné	5,5 %	30 %	✓	✓	2 500 €	4 000 €	-	-	✓	✓
Panneaux hybrides (offre ECH₂O Sun) et matériel thermique⁽⁶⁾	5,5 %	30 %	✓	✓	-	-	-	-	✓	✓
Panneaux photovoltaïques et matériel PV ≤3 kWc	10 %	✗	✗	✗	-	-	-	-	✗	✗
Panneaux photovoltaïques et matériel PV >3 kWc	20 %	✗	✗	✗	-	-	-	-	✗	✗

(1) - Le CITE (Crédit d'Impôt Transition Énergétique) est accessible à tous et permet une prise en charge de 30 % sur le **restant dû, après déduction des primes à la conversion**. Il existe également un CITE de 30% sur le montant de la main d'œuvre sous conditions de revenus. Le taux de 50 % du CITE pour la dépose d'une cuve à fioul est appliqué au coût de la main d'œuvre, pour les ménages sous les plafonds de ressources de l'Anah. Le CITE sur les panneaux hybrides (offre ECH₂O Sun) est limité à 520 € TTC / m² pour les foyers modestes et à 400 € TTC / m² pour tous les autres foyers. Il s'applique sur le matériel et la main d'œuvre.

(2) - **Prime Coup de Pouce**
Conditions pour les foyers modestes : le plafond des ressources annuelles à ne pas dépasser est fixé à 35 510 € en Ile-de-France et 26 923 € dans les autres régions.

L'aide sera calculée en fonction du système de chauffage choisi et des revenus. Le montant attribué s'élève à 4 000 € maximum pour les foyers modestes et 2 500 € pour les autres.

(3) - **Aides de l'Anah**
Réservées aux propriétaires de leur habitation principale de plus de 15 ans, dont le revenu fiscal de référence de l'année N-1 respecte le barème de l'Anah. À noter que pour bénéficier de la subvention Habiter Mieux Sérénité, il est nécessaire de faire appel à un opérateur-conseil. Il s'agit d'un partenaire professionnel formé pour vous accompagner le demandeur au long du projet.

(a) **Anah Habiter Mieux Sérénité**. Aide réservée à un ensemble de travaux de rénovation énergétique.

Foyers modestes : 35% du montant total des travaux HT. L'aide Habiter Mieux Sérénité est de 7 000 € maximum. + La **prime Habiter Mieux 2** : 10% du montant total des travaux HT, dans la limite de 1 600 €. (Prime Habiter Mieux 2 - valable seulement pour l'aide Habiter Mieux Sérénité).

Foyers très modestes : 50% du montant total des travaux HT. L'aide Habiter Mieux Sérénité est de 10 000 € maximum. + la **prime Habiter Mieux 2** : 10% du montant total des travaux HT, dans la limite de 2 000 €. (Prime Habiter Mieux 2 - valable seulement pour l'aide Habiter Mieux Sérénité).

(b) **Anah Habiter Mieux Agilité**. Aide réservée aux travaux d'urgence. **Foyers modestes** : 35% du montant total des travaux HT. L'aide Habiter Mieux Agilité est de 7 000 € maximum.

Foyers très modestes : 50% du montant total des travaux HT. L'aide Habiter Mieux Agilité est de 10 000 € maximum.

(4) - Les panneaux solaires hybrides (ECH₂O Sun) en couplage avec une chaudière gaz à condensation ou une PAC Air/Eau peuvent bénéficier d'une Prime Coup de Pouce chauffage. Les panneaux hybrides (ECH₂O Sun), peuvent également bénéficier d'une prime à l'autocconsommation, versée sur 5 ans, jusqu'à 300 € / kWc (sans conditions de ressource) en fonction de la puissance de l'installation (selon l'arrêté du 9 mai 2017).

Un carnet de bord numérique pour les pros et les utilisateurs

Daikin a décliné un panel d'outils digitaux afin d'accompagner le professionnel et l'utilisateur dans toutes les étapes de la réalisation d'un projet.

Le portail www.standbyme.daikin.fr

Pour l'utilisateur : ce dernier peut **activer la garantie de sa pompe à chaleur à la mise en service du produit**, et garder un œil sur l'évolution de son équipement (date de mise en service, historique des visites de maintenance...).

Pour le professionnel : il peut accéder à cette plateforme sur simple inscription et bénéficier d'outils de sélection lui permettant de sélectionner le bon produit en fonction des besoins de l'utilisateur. Il peut ainsi :

- Réaliser un **bilan thermique** pièce par pièce qui tient compte des composantes de la construction (année, isolation, vitrages, localisation, altitude, etc.)
- Vérifier les **dimensionnement des émetteurs** (radiateurs et plancher chauffant), afin de les corrélés avec la puissance thermique de la PAC et garantir un confort optimum
- Calculer le **niveau sonore**, visualiser les schémas hydrauliques et électriques
- Télécharger les documentations techniques

Cet outil lui permet ensuite de réaliser la **configuration de la pompe à chaleur** afin de simplifier les étapes de la **mise en service**.

➢ L'installateur peut ensuite télécharger tous les réglages de la pompe à chaleur sur une carte SD

➢ Il suffit de charger la configuration via la carte SD sur la platine électronique de l'unité afin de réaliser la mise en service.

Daikin a également pensé aux **techniciens d'intervention**. Une **application mobile e-care** a été développée pour leur permettre d'effectuer les étapes de configuration depuis le chantier. Ils récupèrent en un clic la sélection faite depuis le portail Standbyme.

D'autres outils permettent aux professionnels d'agir en toute autonomie.

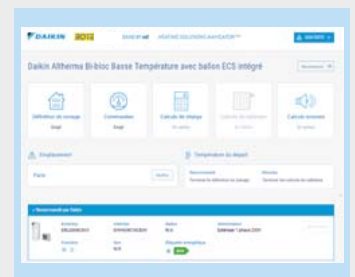

DAIKIN AIRCONDITIONING FRANCE SAS - Z.A. du Petit Nanterre - 31, rue des Hautes Pâtures - Bât. B - Le Narval - 92737 Nanterre Cedex - Tél.: 01 46 69 95 69 - Fax : 01 47 21 41 60 - www.daikin.fr

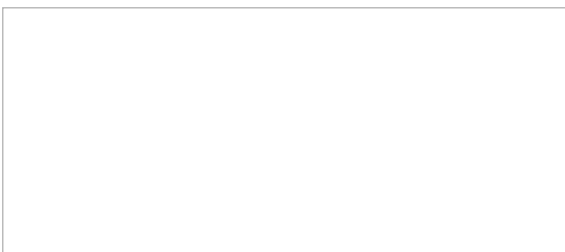

Les unités Daikin sont conformes aux normes européennes qui garantissent la sécurité des produits



Le référentiel HP-Keymark certifie les performances des PAC selon les règlements et normes en vigueur dans les différents dispositifs de soutien comme le Crédit d'Impôt pour la Transition Énergétique (CITE), l'Éco Prêt à Taux Zéro (ÉCO-PTZ), les Certificats d'Économie d'Énergie (CEE), les aides aux travaux de l'Agence nationale de l'habitat (Anah), les aides aux travaux de rénovation (ASE). Le référentiel de certification HP-Keymark et tout autre document afférant à la certification, en particulier la liste des entreprises et des produits certifiés, sont disponibles sur le site www.heatpumpkeymark.com



Retrouvez Daikin France sur les réseaux sociaux !